

# Skötselinstruktioner för era nya fönster och fönsterdörrar från SP Fönster

## Innehåll:

- Funktionsbeskrivning samt skötselråd för era nya fönster och fönsterdörrar från SP Fönster. **OBS! Innehåller viktig information om bl a rengöring av glasen.**
  - Handhavande vridfönster samt utåtgående fönsterdörr.
  - Rengöring av glas, trä (insidan) samt aluminium (utsidan).
  - Information om kondens.
  - Skötselanvisning för persienner.
  - Information om barnsäkra solskydd.
  - Underhåll beslag.
  - Underhåll av ytbehandlingen (trä, aluminium).
- Information om utåtgående balkongdörrar.
- Funktions- och skötselbeskrivning av era nya badrumsfönster från Maximal aluminiumfönster.
- Beskrivning handtag Hoppe med barnskyddande spärr (badrumsfönster).
- Beskrivning samt skötselråd spaltventil Biobe.

Kärvande beslag och spanjoletter – smörj och eventuellt justera beslag. Se anvisning i denna skötselinstruktion.

**OBS! För att fönstertillverkarens produktgaranti ska gälla är det viktigt att anvisningarna för underhåll och skötsel följs. Detta innefattar bland annat rengöring och smörjning av rörliga delar minst 1 gång/år.**

# Funktionsbeskrivning och skötselråd av era nya vridfönster från SP Fönster

## Handhavande vridfönster

Vridfönster är försedda med en vädringsspärr. När du vill vända fönstret för t ex putsning, trycker du in och håller spärren inne. Skjut sedan bågen utåt. För att putsa utsidan av glaset, fortsätt skjuta fönsterbågen runt så att spärren låser i omvänt läge, det så kallade "tvättläget".

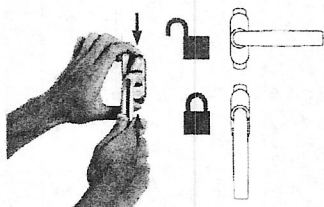
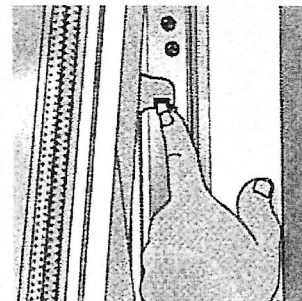

## Integrerad barnspärr handtag fönsterdörr

För att kunna vrida handtaget måste den integrerade barnspärren användas. Tryck in spärrarna helt innan handtaget vrids.

## Rengöring av glas

Glaset kan ha en fet hinna som härrör från tillverkningen. På detta kan märken efter sugklockor och fyrkantiga märken efter kork (används vid transport av planglas) synas. Dessa märken kommer att försvinna, men det kan krävas flera putsningar.

Börja med att spola av glaset, använd rikligt med vatten innan glaset/rutan rengöres.

Vi rekommenderar rengöring med vatten och handdiskmedel. Glas ska rengöras med rengöringsutrustningar som är fria från grus och skräp. Använd mjuka verktyg såsom gummiskrapor eller tygtrasor och eftertorka noga.

Använd inte starkt alkaliska eller aggressiva rengöringsmedel, lösningsmedel eller skarpa verktyg. Låt inte fönsterputsmedlet ligga och dra. Ett fönsterputsmedel med högre alkalitet än pH 8 ska undvikas. Läs putsmedlets innehållsförteckning noggrant för att försäkra dig om att det inte skadar den målade träytan.

Klisterlappar, silikonrester eller dylikt tas bort med ett rakblad. Blöt först upp klisterlappar/etiketter med vatten i några minuter. Använd en så kallad klickskrapa med försiktighet. Försäkra dig om att det inte finns några skador på rakbladet och se till att bladets vinkel mot glaset inte överstiger 30 grader.

Stålskrapor ska inte användas för rengöring av glas.



Stolthet från Hälsingland.

Tänk på att

- Glas är ett skört material, men rätt inmonterat tål glaset i våra produkter en hel del påfrestningar.
- Om isolerglasets utsätts för snabba temperaturväxlingar kan detta orsaka termiska spänningar i glaset. Isolerglas kan absorbera så mycket värme att spänningarna får glaset att spricka på ett karaktäristiskt sätt. Något som kan orsaka snabba temperaturväxlingar, och som därför ska undvikas, är t ex mörka persienner och gardiner. Likaså om fönstren monteras där det förekommer kraftiga slagskuggor.
- Skador som uppstår på grund av ovanstående ersätts inte av SP Fönster.
- Skador på glas orsakade av egen monterad solskyddsfilm eller annat som klistrats på glaset ersätts inte av SP Fönster.

Mer information om glas och rengöring finns på vår hemsida – [www.spfonster.se](http://www.spfonster.se)

### Rengöring av härdat glas (t ex helglasad balkongdörr)

Rengöring av termiskt härdat glas kräver speciell omsorg. Glasytan kan, i motsats till vanligt floatglas och som en konsekvens av härdningsprocessen, ha s k "pick-up" i ytan. Dessa består av små förhöjda glaspartiklar som efter uppvärmningen blir en del av glasytan. När man rengör en sådan yta är det viktigt att man låter bli att använda en metod som "hugger loss" dessa partiklar från och ytan och därigenom orsakar repning. Använd endast mjuka verktyg som t ex gummiskrapor och tygtrasor. Stålskrapor ska aldrig användas på någon typ av glas.

Slipande rengöringsmedel, pulverbaserade rengöringsmedel, skurpulver eller andra starka material skall aldrig användas vid rengöring av fönster eller andra glasprodukter. Man ska heller inte använda rengöringsmedel som innehåller fluorväte eller fosforsyror, eftersom dessa verkar korrosivt på glas. Rengör inte glas när det är varmt eller i direkt solljus. En del tejper och lim kan fläcka/skada glasytor. Undvik att använda sådana material såvida de inte går lätt att avlägsna.

### Rengöring ytbehandlade snickerier

Rengöring av ytbehandlade snickerier görs med hjälp av en fuktig trasa och handdiskmedel. Vid svårare smuts så rekommenderas rengöringsmedel för keramikhållar.

### Rengöring utvändig aluminiumbeklädnad

Se rengöring för ytbehandlade snickerier. Även bilvårdsprodukter kan användas för den utvändiga aluminiumbeklädnaden.

### Kondens

#### Invändig kondens

Det finns flera orsaker till att kondens uppkommer på insidan av fönster. det kan t ex bero på dålig ventilation, hög luftfuktighet eller dåligt putsade rutor som gör att kondensutfällningen fäster på smutspartiklarna. Även övertrycksanläggningar för ventilation och uppvärmning ökar risken för kondens. Är dessutom inblåsningssluffen befuktad ökar risken ytterligare. I ett flervåningshus ökar också risken för kondens högre upp i fastigheten på grund av skorstensverkan. En vanlig anledning är saker som förhindrar cirkulation intill fönstret såsom djupa nischer och täta fönsterbrädor som hindrar värmen från elementet att passera glaset, för stora gardiner eller överdrivet mycket blommor och prydnadssaker.

### Åtgärder

Öka cirkulationsmöjligheterna intill fönstren, t ex byta ut fönsterbrädorna så att det blir tillräcklig genomströmning, öka temperaturen på elementet så att varmluftsströmmen blir tillräcklig upp över glaset, ta bort vissa blommor och stora prydnadssaker, tvätta fönstren ordentligt eller skaffa en avfuktare.

### Utvändig kondens

Nya fönster är energieffektiva. Det innebär att rumsvärmen hindras från att stråla ut vilket gör att ytterbågsglasat blir mycket kallare än ett fönster med sämre isoleringsförmåga. När det är kallt och stjärnklart förlorar det yttre glaset värme genom utstrålningen mot natthimlen. Temperaturen på det yttre glasets yta sjunker under lufttemperaturen och under luftens daggpunkt. Om luftfuktigheten samtidigt är hög inträffar kondensutfällning mot den kalla rutan. Detta är ett välkänt fenomen och uppkommer oftast under höstmånaderna augusti, september och oktober, men också enstaka under våren. Kondensen uppstår främst under dygnets första timmar och minskar snabbt efter solens uppgång.

Man kan minska nattstrålningen från ytterglaset genom olika former av avskärmning. T ex takutsprång, markiser, träd eller närliggande byggnader.

Utvändig kondens är inget skadligt utan endast ett bevis på fönstrets goda isoleringsförmåga.

## Skötselansvisningar för persienner

Persiennerna skall alltid vara helt nedsläppta eller helt neddragna. Är persiennerna nedsläppta en bit, och solen ligger på, kan glaset spricka på grund av de stora temperatur-skillnaderna som kan uppkomma på glaset.

### Frihängande persienner och mellanglaspersienner

Persiennerna ska alltid vara helt nedsläppta eller helt uppdragna. Är persiennen nedsläppt en bit, och solen ligger på, kan glaset spricka på grund av de stora temperaturskillnaderna som kan uppkomma på glaset.

### Rengöring av persienner

- Stäng persiennens lameller, damma försiktigt med en torr eller lätt fuktad trasa.
- Stryk över lamellerna uppifrån och nedåt.
- Var försiktig så att lamellerna inte skadas.
- Låt alltid persiennen vara nedfälld efter rengöring tills persiennens lameller är riktigt torra.
- Vid fönsterputsning, var försiktig så att putsmedel inte kommer på lamellerna.
- Efter fönsterputsning – fäll alltid ner persiennen och låt den vara nere tills ni är säkra på att ingen fukt finns kvar på persiennens lameller.

Persiennen får **ALDRIG** dras ihop med fuktiga lameller.

### Vid användande av svarta/vita eller mörka persienner

Observera att den svarta sidan av persiennen **ALDRIG** får vändas utåt. Den svarta sidan ska **ALLTID** vara vänd in mot rummet. Om solen ligger emot den svarta sidan blir det så hett att risken är stor för att rutan spricker. Detta gäller även vid användande av mörka persienner.

# BARNSÄKERT SOLSKYDD INOMHUS

**OLIKA TYPER AV INVÄNDIGT SOLSKYDD** såsom persienner, rullgardiner, plissgardiner, lamelgardiner och hissgardiner kan innebära en kvävningsrisk för barn om dess snören är lättåtkomliga. Risken är själva dragsnöret eller kedjan som används för att hissa upp och ner det invändiga solskyddet. Om snöret hänger ned kan det orsaka kvävning om barnet får in halsen i en ögla eller om barnet självt lindar snöret runt sin hals. På baksidan av hissgardiner finns snören som kan innebära en kvävningsrisk om barn kommer åt dessa.

**TILLBUD OCH ALLVARLIGA** olyckor med införskaffade invändiga solskydd har inträffat runt om i Europa där små barn varit inblandade, tyvärr och tragiskt nog har en del olyckor inneburit att barn avlidit. EU har uppmärksammat detta och skärper kraven på att lin- och kedjeförsedda invändiga solskydd ska vara barnsäkra.

**I SVERIGE SORTERAR** invändiga solskydd utan motor under produktsäkerhetslagen. Det innebär att man som solskyddsentreprenör ska säkerställa att man säljer och monterar lin- och kedjeförsedda invändiga solskyddsprodukter på ett barnsäkert sätt. Konsumentverket är tillsynsmyndighet för denna produktgrupp.

## BARNSÄKRA PRODUKTER

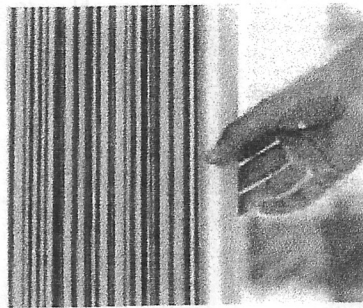

**EXEMPEL:** Manuellt manövrerad rull- eller plissgardin, gardinen dras upp eller ned genom ett lätt tag i underlisten.

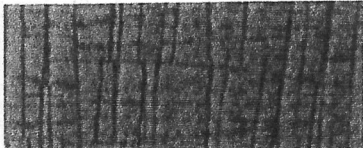

**EXEMPEL:** Invändiga solskydd med lin- och kedjesträckare som håller linor och kedjor spända.



**EXEMPEL:** Invändiga solskydd som styrs med motor.

## BARNSÄKRA DINA BEFINTLIGA INVÄNDIGA SOLSKYDD!

**DET HAR HÄNT ATT** småbarn har strypts i snaror som uppstått på linor, kedjor och band samt på manöverlinor. Se till att linorna är utom räckhåll för barn, för att undvika kvävnings- och insnräningsolyckor.

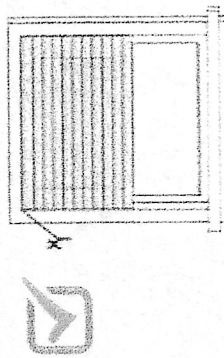

**DET FINNS ETT** urval av säkerhetsanordningar för de olika typerna av invändigt solskydd i närmaste solskyddsbutik.



**BARNSÄKRA INVÄNDIGA SOLSKYDD**  
- SAMMANFATTNING:

**GÄLLER INVÄNDIGA SOLSKYDD** som är avsedda att installeras i miljöer där små barn, 0-42 månader, rimligen kan tänkas uppehålla sig eller förmodligen kommer att finnas, direktiven gäller även när man inte känner till förutsättningarna gällande närvaron av barn.

**LINOR, KEDJOR, KULKEDJOR** eller liknande får inte vara utformade som livsfarliga snaror.

**OM PRODUKTENS UTFORMNING** inte eliminerar risken för att en livsfarlig snara ska bildas, ska produkten förses med lämpliga säkerhetsanordningar för att skydda barnet från kvävningsrisken.

**SÄKERHETSANORDNINGEN** SKA tillhandahållas som en integrerad del av produkten.

**SÄKERHETSANORDNINGAR** SOM inte utgör en integrerad del av produkten ska vara förinstallerade på linor, kulkedjor till det invändiga solskyddet.

**VARNINGSTEXT SKALL MEDFÖLJA** på förpackningar, instruktioner, produkter, säkerhetsanordningar.

**PRODUKTERNA ELLER DESS** förpackning ska vara märkta med tillverkarens, importörens eller distributörens namn och adress.

**ATT TÄNKA PÅ SOM BESTÄLLARE/ KÖPARE AV INVÄNDIGA SOLSKYDD:**

**KOMMER SMÅ BARN** att vistas där mitt invändiga solskydd ska installeras? Är du osäker chansa inte - köp barnsäkert!

**TA INTE BORT** säkerhetsanordningar från installerade produkter.

**SE TILL ATT LINORNA** är utom räckhåll för små barn, använd t ex linuppsamlare.

**FLYTTA BORT SÄNGAR** och andra möbler från linor till solskydd och andra gardiner.

**VÄND DIG TILL** en fackman, du hittar närmaste medlemsföretag på [www.solskydd.eu](http://www.solskydd.eu) och [www.solskyddsforbundet.se](http://www.solskyddsforbundet.se)

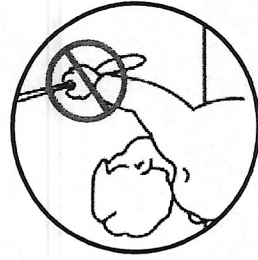

## BARNSÄKERT!

Säkra installationer av solskydd.  
Nya regler från 4 september 2014

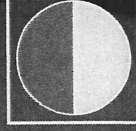

SVENSKA  
SOLSKYDDS  
FÖRBUNDET

**SVENSKA SOLSKYDDSFÖRBUNDET**

Fredriksbergsvägen 1, 521 44 FALKÖPING

Tel: 0515-105 54

[info@solskyddsforbundet.se](mailto:info@solskyddsforbundet.se)

[www.solskyddsforbundet.se](http://www.solskyddsforbundet.se)

## Justering och underhåll beslag vridfönster

Om fönsterbågen kärvar vid öppning eller stängning kan vridbeslaget i sidorna justeras.

Börja med att lossa fästskruvarna till vridbeslaget i fönsterkarmen 3-5 mm. Justera sedan fönsterbågens höjd genom att vrida insexskruven. Dra sedan fast vridbeslaget igen.

Vridfönstrens beslag behöver smörjas i de rörliga delarna för att funktionen ska säkerställas i många år. Smörj glidskenan i sidorna med vaselin årligen. Smörj beslagens rörliga delar vid nitarna med smörjolja, t ex ASSA Låsspray.

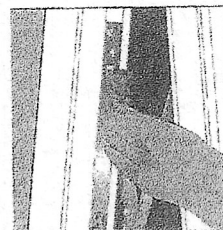
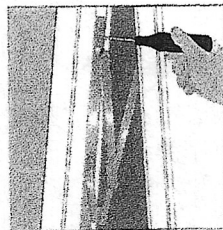

## Underhåll beslag sidohängda fönster samt fönsterdörrar

Spanjoletter (sitter i bågens handtagssida) och flerpunktslås är smorda och dess funktion är kontrollerad vid leverans. För att bibehålla en god funktion, samt öka produktens livslängd, skall låshus och bromsöverföring smörjas med några droppar olja 1-2 gånger per år.

Kolvar smörjs lämpligen med vaselin (1).

Lämplig olja för spanjoletter och gångjärn är ASSA Låsspray, även godkänt för låscylindrar.

Felsökning och tips om justeringar kan fås på SP Fönsters hemsida - [www.spfonster.se](http://www.spfonster.se)

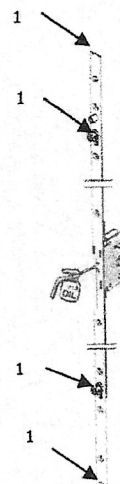

## Underhåll av ytbehandlingen

### Täckmålade fönster från fabrik (insidan)

Fönster behöver underhåll, speciellt viktigt är kontrollen av karmbottenstycket och bågbottenstycket. Bättringsmålning måste göras om det finns blåsor i färgen, om färgen är matt eller om det finns sprickor i färgen.

Så här underhållsmålar du:

- Tvätta ytan med målarvätt som hanteras enligt leverantörens rekommendation.
- Slipa bort sprucken och löst sittande färg. Skrapa bort kåda som kan ha trängt ut.
- Eventuellt putsdamm borstas bort.
- Laga eventuella springor i hörnsammanfogningen eller fönsterblecket med plastisk tätmassa.
- Laga eventuella kittskador med plastiskt kitt eller fogmassa.
- Grundmåla trärena ytor med en grundfärg av alkydoljetyp för utomhusbruk som hanteras enligt leverantörens rekommendation.
- Måla två gånger med akrylat- eller alkydoljetäckfärg för utomhusbruk. Följ leverantörens rekommendation.

## Viktig information om utåtgående balkongdörrar

SP Fönster

Många upplever att de nya balkongdörrarna är svåra att stänga (ibland även att öppna). En ny balkongdörr är ofta svårare att stänga än en gammal dörr. Den nya dörren har en bättre tätning och det i sig gör att det blir tyngre att dra igen dörren. Syftet med ett fönsterbyte är ju att få mindre drag och en varmare lägenhet och därmed lägre energiförbrukning för fastigheten.

Nedan följer några anledningar och åtgärder.

### Årlig smörjning av beslag och spanjoletter

De nya dörrarna har många rörliga delar. Dessa måste årligen underhållas med smörjning för att fungera optimalt. En balkongdörr står ofta öppen under den varma årstiden och spanjoletter/beslag blir därmed mer utsatta för väder och vind än de flesta fönster. Små smutspartiklar i luften fastnar i spanjolett/beslag och det blir kärvare att vrida handtaget.

### Svaga händer

Om man har svaga händer är det svårare att stänga en ny utåtgående balkongdörr jämfört med en gammal dörr. Man ska dra dörren mot sig samtidigt som man ska vrida handtaget. En hjälp kan vara att montera ett sk draghandtag på insidan av dörren så att man med en hand kan dra emot sig dörren och den andra handen för att vrida handtaget.

*Viktigt vid eventuell montering av ett draghandtag på insidan av balkongdörren! Skruv till handtaget måste monteras minst 2,5 cm från glaset för att inte riskera att skruv hamnar i glaset med följd att det spricker sönder. Använd en träskruv som bara precis tränger igenom innerbågen (bågen mot rummet), annars kommer dörrhalvorna att skruvs ihop med följd att de inte går att ta isär för putsning.*

För andra eventuella hjälpmedel hänvisar vi till kommunens Boendeanpassning.



# KIPP-DREH

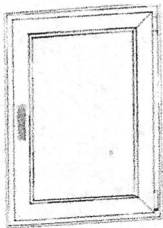

1 GRUNDLÄGE, STÄNGT

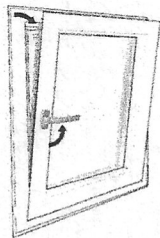

2 VÄDRINGSLÄGE

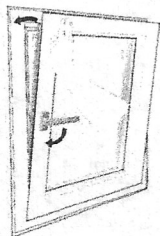
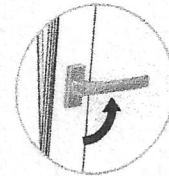

3 STÄNGA VÄDRINGSLÄGE  
Vid stora fönster använd handpåläggning som hjälp så att fönstret stängs helt, se bild.

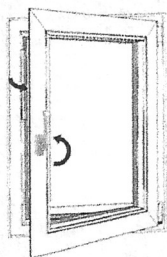
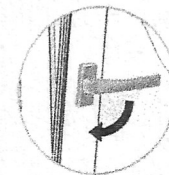

4 ÖPPET LÄGE

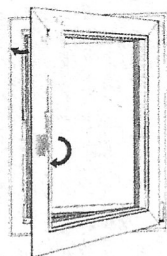
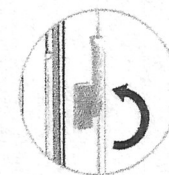

5 STÄNGA ÖPPET LÄGE  
Vid stora fönster använd handpåläggning som hjälp så att fönstret stängs helt, se bild.

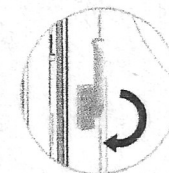

MAXIMALFÖNSTER I ÅSHAMMAR AB

Göteborg februari 2010

## HOPPE –BARNSKYDDANDE SPÄRR K2-26, K2-34, K2-76, K2-14.

HOPPE AG är ett företag som specialiserat sig på att utveckla handtag i olika design / material (främst aluminium) för fönster och dörrar.

En viktig faktor i HOPPE's utveckling av nya produkter är att anpassa produkten efter gällande krav för respektive marknad. För den svenska marknaden är produkter runt inbrotts säkerhet och barnskyddande beslag en viktig del i produktutbudet. HOPPE var tidigt ute med en godkänd barnskyddande spärr för att uppfylla kraven, detta var i början av 90-talet.

Tiden går, barn blir mer nyfikna och läroaktiga, har lätt att ta efter vad de vuxna gör. Vi blev också medvetna om att det kom inga motsvarande nya produkter ut på marknaden, d.v.s., vid ett nytt test med barn skulle produkten inte bli godkänd. Med denna vetskap såg sig HOPPE tvungna att vidareutveckla produkten till nuvarande funktion och design som har testats (SP i Borås) med barn efter gällande standard, SS-3587, och blivit godkänd.

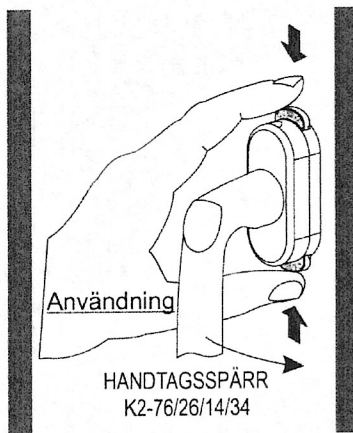

Vad som kan hända är att den nya produkten som barn inte klarar av att öppna, gör det samtidigt svårare för andra att förstå och manövrera, vilket är naturligt. För att nå ut en med bra information om den nya förbättrade funktionen kommer HOPPE att förse samtliga spärrar med en vidhängande etikett som skall följa varje produkt hela vägen ut till slutanvändaren. Vi ser det även som viktigt att detta brev finns med i handhavandeinstruktioner som finns i lägenheter och bostadsrätter.

Vi önskar med detta brev förtydliga varför vi har genomfört denna förbättring, det gäller att på alla vis skapa en tryggare värld för våra minsta.

## Spaltventil Biobe

Era nya fönster är utrustade med spaltventiler (tilluftsdon) som sitter monterade i karmens överstycke. Ventilens luftflöde regleras med knapparna i ventilens ytterkanter. Normalt skall ventilerna vara öppna för att lägenhetens ventilation ska fungera.

**Stängd:** Bägge knapparna slås om så att de pekar mot ventilens mitt.

**Öppen:** Bägge knapparna slås om så att de pekar ut från ventilens mitt.

**Halvöppen:** En knapp pekar ut och den andra pekar in mot ventilens mitt.

### Rengöring av spaltventil samt rengöring/byte av filter (filter extra tillbehör)

Skruva loss de två skruvarna i ventilens ytterkanter och ta loss ventilen. Eventuellt filter sitter i delen närmast karmen. Dammsug ventilen och eventuellt filter. (Ev filter kan sköljas ur och/eller byt vid behov). Torka rent ventilens insida och dammsug/torka rent ventilationsspalten i fönsterkarmen. Montera tillbaka eventuellt filter och ventilen.

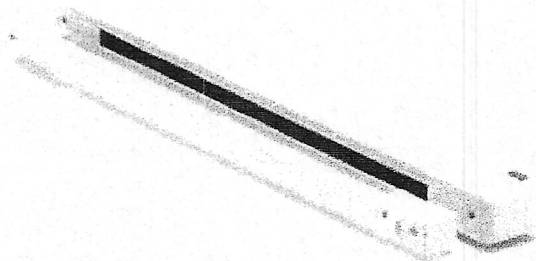

12.

# SKÖTSEL & UNDERHÅLL

FÖR BÄSTA FUNKTION OCH HÅLLBARHET

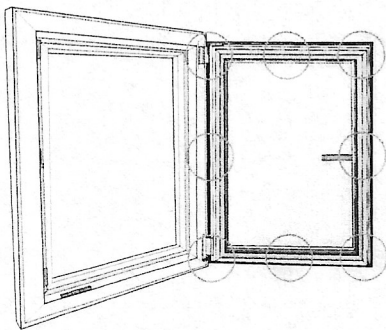

1

## SMÖRJNINGSPUNKTER

Alla låsningspunkter ska smörjas. Antalet smörjningspunkter varierar med storleken på fönstret.

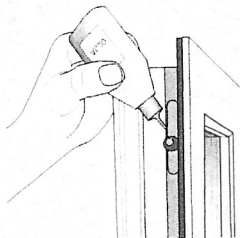

2

## SMÖRJNING

Smörjning av fönstret ska ske med 2 års intervall för bästa funktion och underhåll.

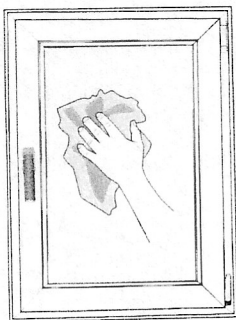

3

## RENGÖRING AV GLAS

Använd endast produkter avsedda för glasrengöring. Vid svåra fläckar använd klickskrapa för glas.

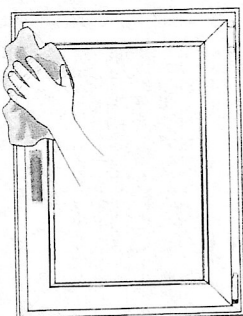

4

## RENGÖRING AV KARM OCH BÅGE

Använd milda och skonsamma rengöringsmedel.

**MAXIMALFÖNSTER I ÅSHAMMAR AB**



# JUSTERINGSANVISNING

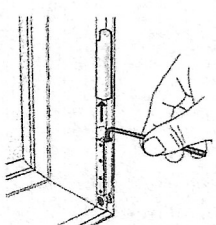
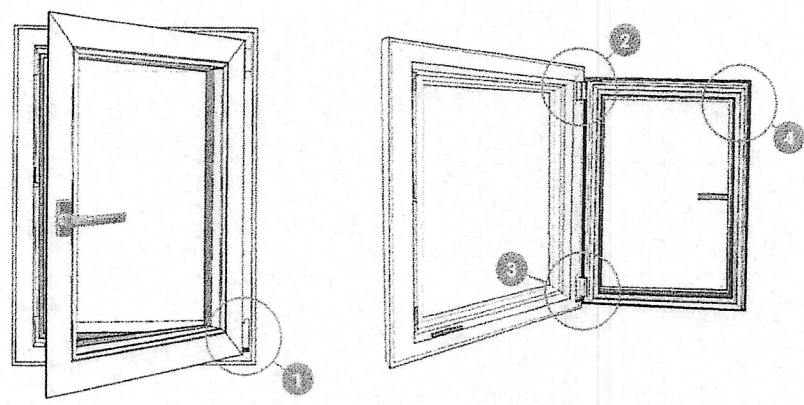

**1 HÖJJUSTERING**  
 Längst ner på fönsterbågens gångjärnssida sitter höjjusteringen. Med en 4 mm insexnyckel höjer och sänker du fönsterbågen. Eventuellt måste en dekorkåpa i plast avlägsnas, genom att skjuta den uppåt, innan justering kan ske.

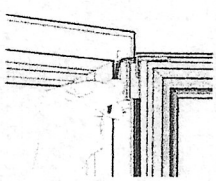

**2 ÖVRE SIDLEDSJUSTERING**  
 Denna justering sitter högst upp på fönsterbågens gångjärnssida. För att komma åt denna justering krävs att fönstret är öppet. Med hjälp av en 4 mm insexnyckel justerar du bågens övre del i sidled.

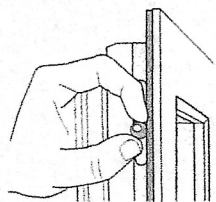

**3 JUSTERING ANLIGGNINGSTRYCK**  
 På fönsterbågens låskolvar går det att justera anslutningstrycket mellan båge och karm. Justeringen sker genom att ta ut och vrida den excentriska kolven.

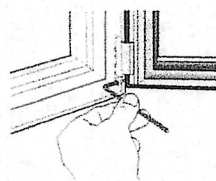

**4 NEDRE SIDLEDSJUSTERING**  
 Längst ner på fönsterbågens gångjärnssida sitter sidledsjusteringen. Med en 4 mm insexnyckel justerar du bågens nedre del i sidled.

MAXIMALFÖNSTER I ÅSHAMMAR AB